



QUALITÄT SCHAFFT VERTRAUEN

ALLMATIC PRODUKTFINDER

SCHNELL ZUM RICHTIGEN PRODUKT!

Sie wollen 7 Tage/24 Stunden eine Beratung? Kein Problem! Unser Produktfinder, welcher auf www.allmatic.de zu finden ist, steht Ihnen jederzeit zur Verfügung.

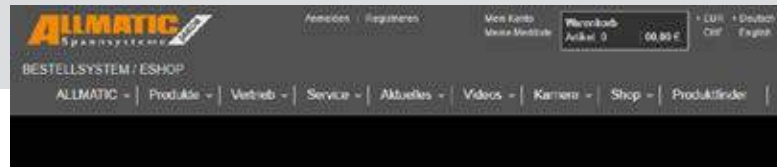

Unseren ALLMATIC-Produktfinder finden Sie oben rechts im Hauptmenü.



Sie können zwischen zwei Finder entscheiden. Zur schnellen und zeitsparenden Suche dient Ihnen unser Quickfilter. Hier kommen Sie mit wenigen Klicks schnell an Ihre gewünschte Auswahl.

Zur detaillierten und genauen Suche dient Ihnen unser Produktfinder. Hier können Sie Maße eingeben, wie zum Beispiel Höhe und Breite Ihres Werkstückes. Auf Basis Ihrer Eingabe wird Ihnen ein detailliertes Set aus Produkt, Backen und Zubehör zusammengestellt, welches Sie bequem in den Warenkorb geben können.

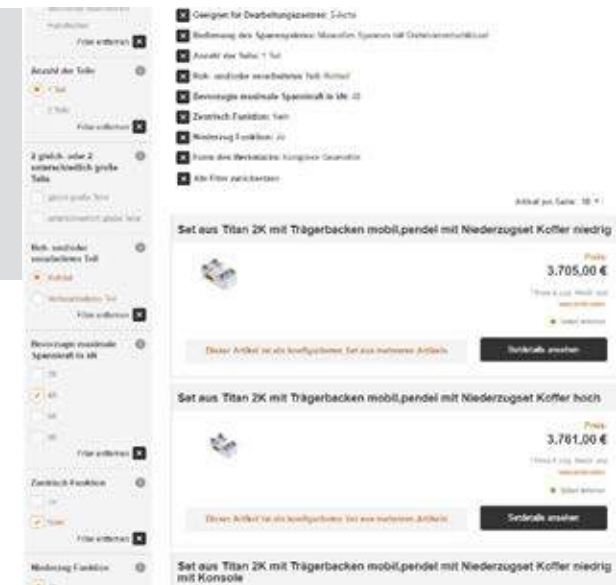
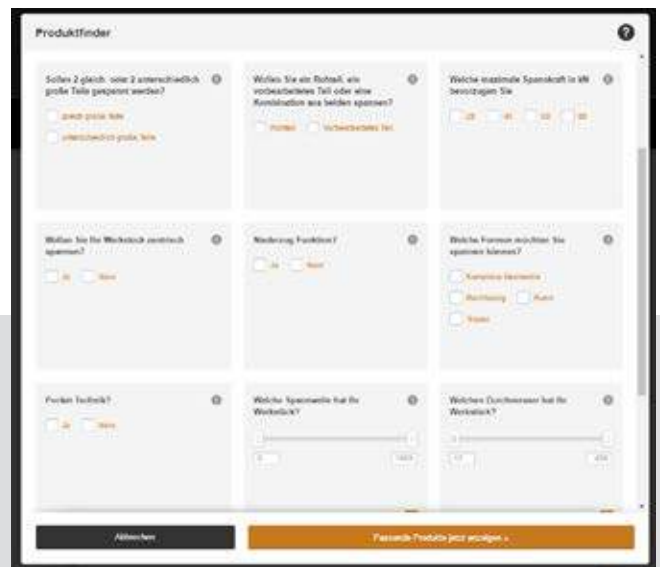

Eine Auswahl an passenden Produkten wird am Ende der Eingabe ausgegeben.

Bitte beachten Sie, die Ergebnisqualität hängt von dem Umfang der Eingabe ab. Je mehr Daten unser Filter bekommt, je genauer ist die Ausgabe des Produktsets.

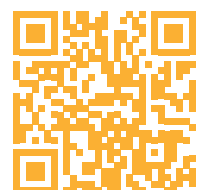

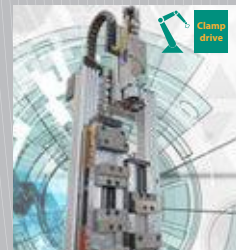

Produktfinder

Funktion 2

Über uns

Geschäftsführung 4

Unsere Philosophie 5

Automation/Serienfertigung



Produktinformation

Clamp drive 6

Spanntürme 7

Clamp assist (CA)



Produktinformation

Mobile Empfangseinheit (MEE) 8

TITAN 2 K-M-L/160 (CA) 9

GRIPP-Baureihen – mechanisch



Produktinformation

TITAN 2 K-M-L/160 9

TELECENTRIC 70 K-M 14

CENTRO Gripp 16

T-REX 18

TITAN SC 125 20

DUO Plus 125 22

NC-Baureihen – mechanisch



Produktinformation

NC8 24

DUO 90 28

HD – mechanisch

Produktinformation 29

Hydraulisch LCH



Produktinformation 30

LCH 

AGB

www.allmatic.de

» SEIT 1973 BIETET IHNEN ALLMATIC
QUALITÄT, PRÄZISION UND FLEXIBILITÄT. «



Geschäftsführer: Herr Bernhard Rösch

1973

Wir sind Spezialisten.

ALLMATIC ist Spezialist im Bereich der Werkstück-Spannsysteme und überzeugt durch intelligente und innovative Spannlösungen. Wir entwickeln präzise Spann- und Haltesysteme nach höchsten Qualitätsstandards für die anspruchsvolle Zerspanung in Fräs- und Bearbeitungszentren. Im Segment der Hochdruckspanner sind wir die Nummer eins auf dem Markt.

Wir lieben Perfektion.

Im Kern unserer Marke steht die Kraft der Innovation und die Leidenschaft für Präzision. Unser Antrieb für höchste Qualität und Zuverlässigkeit entspringt unserem Maßstab an Perfektion und der Begeisterung für neue Technologien. Zuverlässige Produkte, kompetente Beratung und erstklassiger Service sowie eine faire und nachhaltige Zusammenarbeit mit Kunden, Geschäftspartnern und Mitarbeitern zeichnen ALLMATIC aus.

Wir begeistern.

Unsere Begeisterung für die Leistungsfähigkeit unserer Produkte, unsere fundierten Kenntnisse, die persönliche Betreuung und unsere aktive Mitgestaltung an zukünftigen Lösungen garantieren eine langfristige und aktiv gestaltete Partnerschaft.

» ERFAHRUNG, KNOW-HOW UND TECHNISCHE KOMPETENZ – DAVON PROFITIEREN UNSERE KUNDEN. «



Unsere Philosophie:

Unsere langjährige Erfahrung, das dadurch gewonnene Know-how und unsere technische Kompetenz stellen wir in den Dienst unserer Kunden. Unser Ziel ist es, mit unseren Produkten einen wichtigen Teil zur Produktivität und Wettbewerbsfähigkeit unserer Kunden beizutragen. Wir haben uns verpflichtet, unseren Kunden beratend, betreuend und mit unserer Innovationskraft zur Seite zu stehen.

Unsere Produkte zeichnen sich durch ihre hohe Qualität aus. Diesen Standard erreichen wir nur aufgrund unserer hohen Maßstäbe. Perfektion, Leidenschaft und Begeisterung treiben uns an und sind die Kraft, die unser Team motiviert. Eine faire Zusammenarbeit unserer Mitarbeiter ist uns ebenso wichtig, wie ein gutes Miteinander mit Lieferanten und Kunden, denen wir ein zuverlässiger und vertrauenswürdiger Partner sind.

AUTOMATISIEREN? MIT BESTEHENDEN SPANNSYSTEMEN?

Idee

Herkömmliche Schraubstöcke und Monoblöcke automatisieren.
(Single & DUO)

Nutzer

Bereits bestehende wie auch neu geplante Bearbeitungszentren.
Mit und ohne Palettenwechsler!

Installation

PLUG and PLAY!
Schnelle Installation durch PROFIBUS-Schnittstelle!

Individuell

Individuelle Kundenlösungen!



**Clamp
drive**



Optional
Z und X
Achse möglich

SPANNTÜRME

Neben den Standardprodukten bietet ALLMATIC eine Vielfalt an Spanntürmen. Jeder Spannturm kann individuell an Ihre Maschine, Ihr Werkstück und Ihre Bearbeitungstechniken angepasst werden.

Einsatzbereich:

- Modulares Spannsystem für Bearbeitungszentren

Produktmerkmale:

- Hohe Stabilität durch einen Grundkörper
- Spanntürme bestehend aus Standard-Modulen
- Sehr gute Zugänglichkeit auch bei großen Werkstücken
- Hochdruckspindel mit mechanischem Kraftübersetzer
- Individuelle Anpassung an Ihre Maschine (Palette, Verfahrwege und Werkstücke) möglich



3 x 120° Single TITAN2



4 x 90° Single



Rücken an Rücken/H-Profil 4 x 90° DUO 90



3 x 120° DUO PLUS 125



4 x 90° DUO PLUS 125



MONOBLOCK SINGLE & DUO



Kundenspezifische Sonderlösungen



6-fach Aufbau DUO 125 an Doppelwinkel



DUO 125 4 x 90° mit breitenreduzierten Sonderbacken für 1. und 2. Spannung



Monoblock DUO 125 4 x 90° in Sonderausführung zur Bearbeitung komplexer Gussteile



Technische Details finden Sie auf www.allmatic.de

CLAMP ASSIST - SPANNKRAFTMESSUNG

Das elektronisches Messsystem ist in die Kraftspindel eingegossen und sendet die aktuellen Spannkraften an eine außerhalb der Maschine befindliche mobile Empfangseinheit. Kein Kabel, keine Stromquelle nötig. Das System arbeitet absolut autark.

Elektronische Spindel TITAN 2 Clamp assist

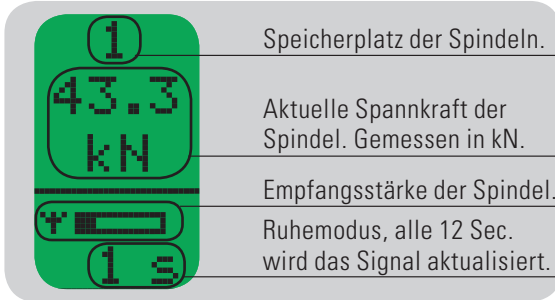

Speicherplatz der Spindel.

Aktuelle Spannkraft der Spindel. Gemessen in kN.

Empfangsstärke der Spindel.

Ruhemodus, alle 12 Sec. wird das Signal aktualisiert.



Mobile Empfangseinheit (MEE):
696100100000



Sendefrequenz:

- Spannkraftänderung » 2 Hz (2x pro Sekunde)
- Spannkraft konstant » 0,2 Hz (alle 12 Sekunden)



Vollgekapselte Hochdruckspindel (IP67)

Anwenderfreundliches Energiemanagement:
Batterie-Lebenszeit ca. 4 Jahre (im 2-Schicht-Betrieb)

Elektronik speichert die Spannzzyklen bzw. Spannkraftveränderungen.
Daten liegen in der Spindel jederzeit bereit zur Übertragung.

Funktion:

- Erfassung der aktuellen Spannkraften in der vollgekapselten Hochdruckspindel mittels integriertem, elektronischen Messsystem und Übertragung an die mobile Empfangseinheit
- Erfassung unabhängig von Spannbacken, da das Messsystem in der Spindel integriert ist
- Spannkraft wird im gespannten Zustand ständig überwacht (auch bei Gripp- und Niederzugspannung)
- Die in der Spindel integrierte Elektronik speichert die Spannkraften, die jederzeit abgerufen werden können
- Kraftwerte werden über Funk an die mobile Empfangseinheit (MEE) übertragen (2,4 GHz)
- Mobile Empfangseinheit MEE zeigt die Spannkraft von bis zu 4 Spindeln gleichzeitig digital in kN an
- Die vom Anwender voreingestellte Spannkraft (Referenzkraft) wird beim Erreichen von 90% durch eine LED-Leuchte bei der MEE angezeigt
- Die letzten 200 gespeicherten Spannvorgänge können im CSV-Format übertragen werden

Merkmale:

- Maße der Schraubstöcke bleiben unverändert
- Robuste MEE für die Nutzung im Werkstattbereich
- Hohe Lebensdauer der Batterien der Sendeeinheit ist durch effizientes Energiemanagement gegeben (bis zu 4 Jahre/2 -Schicht-Betrieb)
- Aufladen der MEE über USB 2.0 Anschluß möglich



Clamp
assist

Hochdruckspindel mit Mess-Sensorik versehen

Unempfindlich gegen Vibrationen und Kühlmittel

Max. Sende - und Empfangsdistanz 20 Meter

TITAN 2 K-M-L

125

TITAN 2 - mit 3 Baulängen - das entscheidende Plus für Ihre Bearbeitung.
 Noch universeller - noch flexibler: Ob in Höhe oder Länge, ob konventionelles
 Spannen oder Grippspannung, der TITAN 2 lässt keine Wünsche offen.

Einsatzbereich:

- Horizontal und vertikal einsetzbar
- Konventionelles Spannen, Grippspannen und Niederzugspannen möglich
- Vorbearbeitete Teile wie auch Rohteile unterschiedlichster Materialien und komplexer Geometrien können sicher gespannt werden



Produktmerkmale:

- Vergrößerter Krafthub für sicheren Formschluss mit gewünschter Spannkraft am Werkstück
- Serienmäßig mit Aufnahmebohrungen für Nullpunktspannsystem Stichmaß 200mm bei TITAN 2 K + M
- Backen der Produktreihe NC8 können verwendet werden

CLAMP ASSIST & MECHANISCH

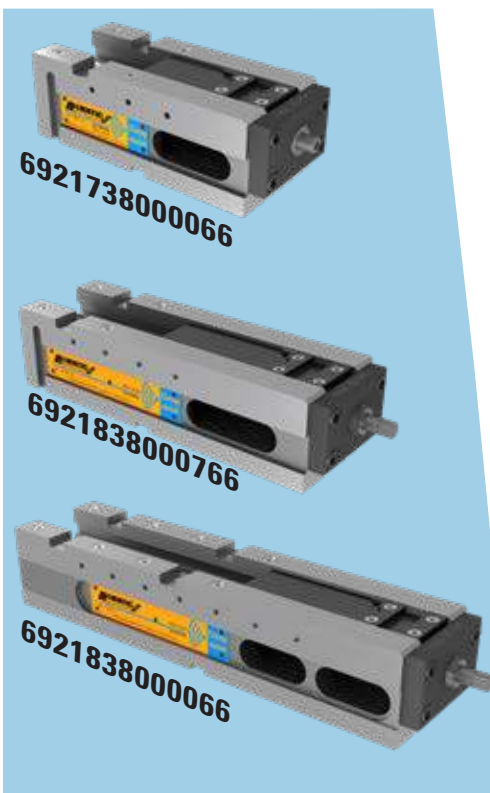

K

M

L

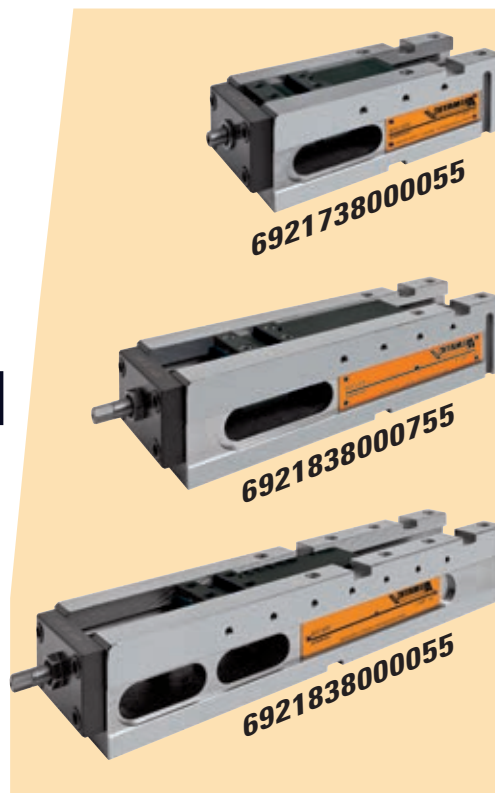

TITAN 2-160

160

TITAN 2-160 - Heavy Duty Cutting. Gemacht für Großes.
 Große Werkstücke - große Maschinen - das ist seine Welt. Der TITAN 2-160
 öffnet neue Türen im Segment der Großteilspannung.

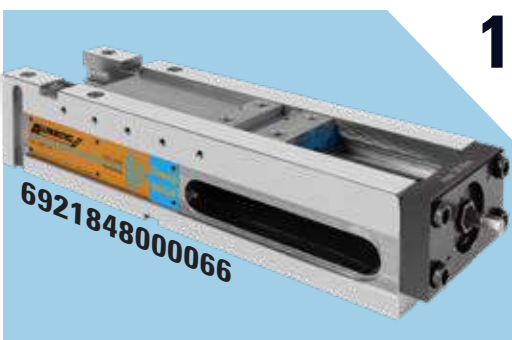

160

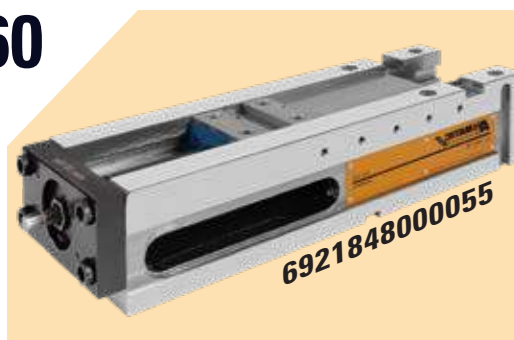

Technische Details finden Sie auf www.allmatic.de

TITAN 2 K-M-L/160

KONVENTIONELLE SPANNUNG

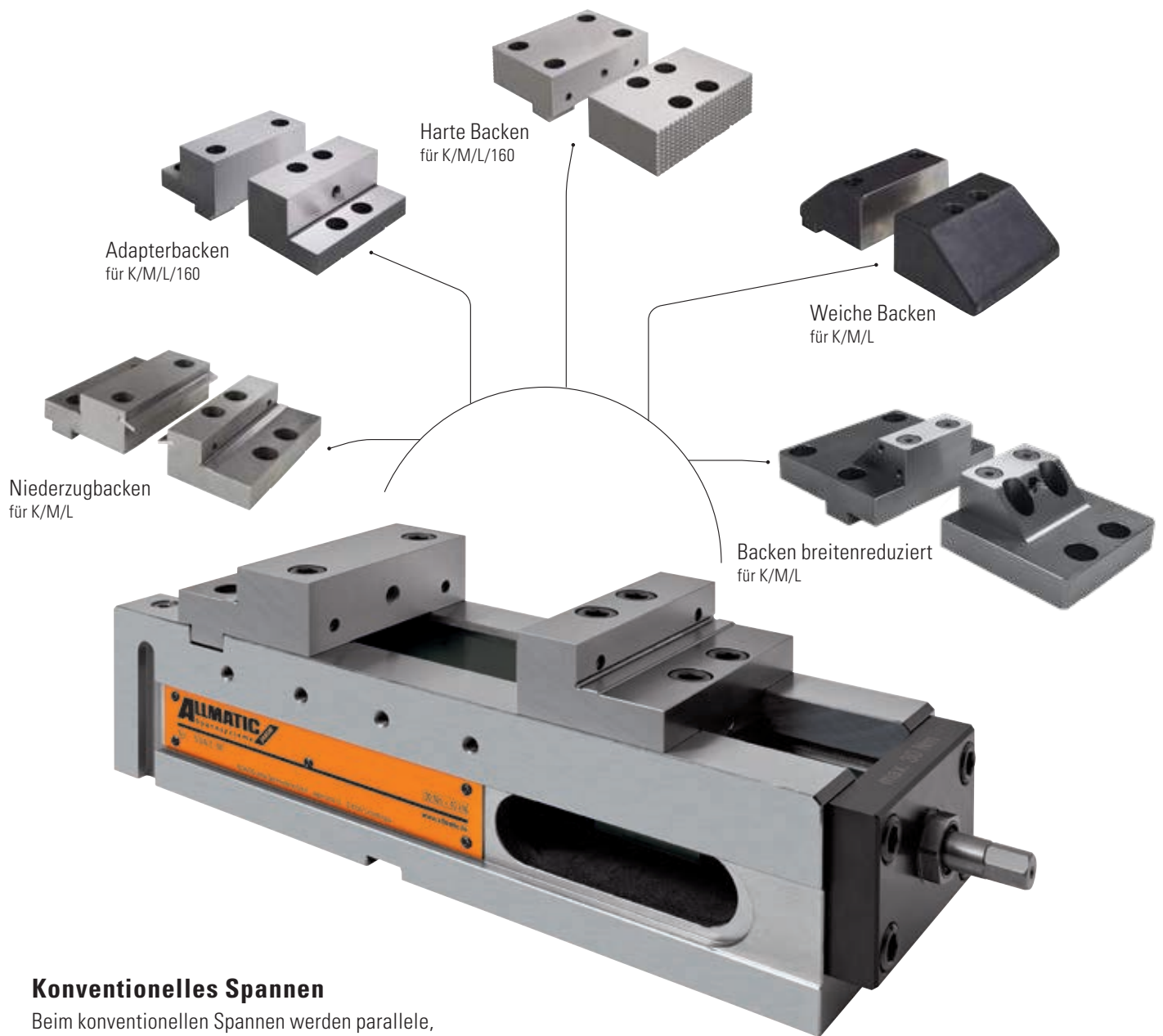

Konventionelles Spannen

Beim konventionellen Spannen werden parallele, vorgefertigte oder ebene Werkstücke bzw. Materialien gespannt.



TITAN 2 K-M-L/160

GRIPP-SPANNUNG

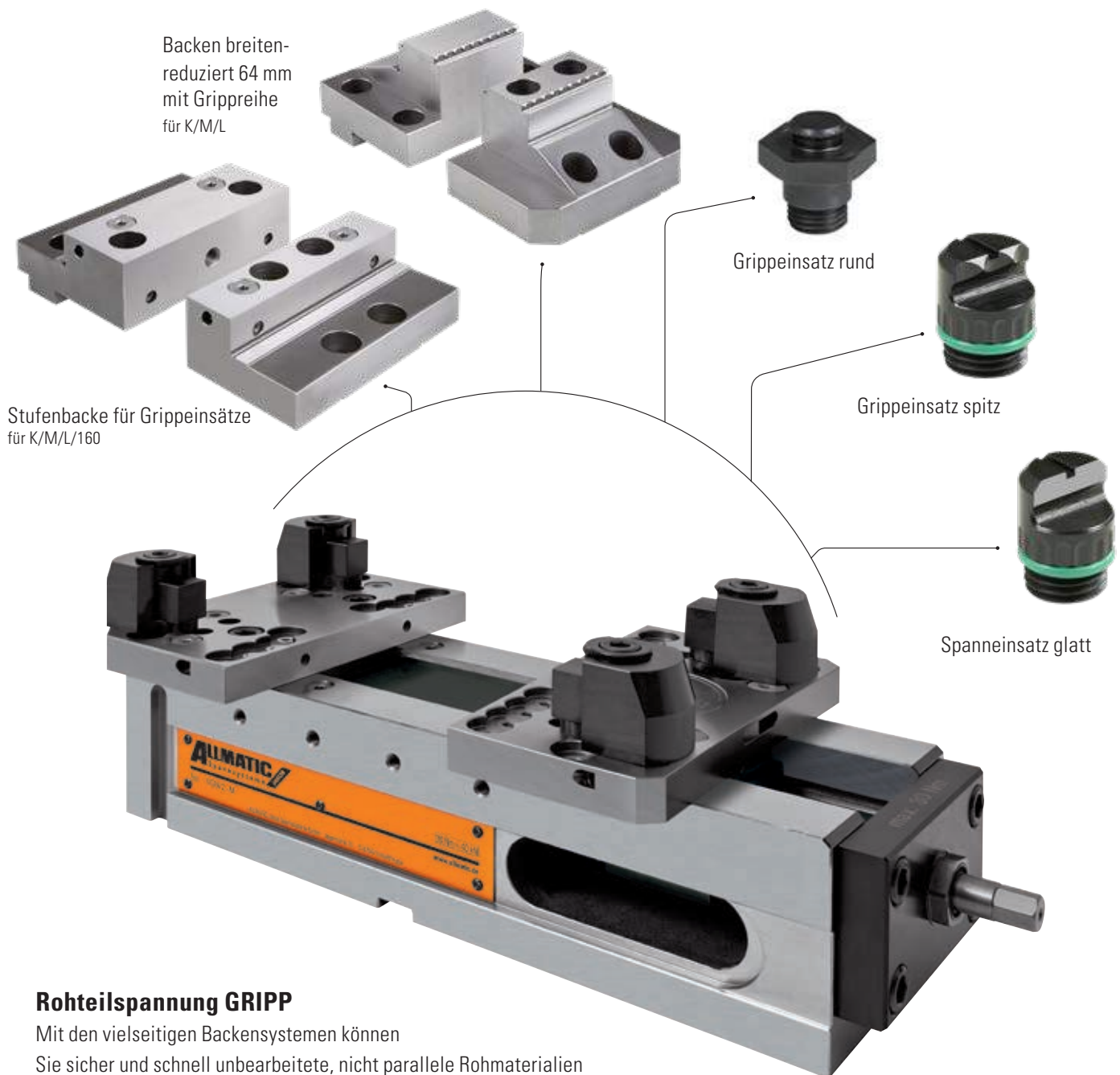

Rohteilspannung GRIPP

Mit den vielseitigen Backensystemen können Sie sicher und schnell unbearbeitete, nicht parallele Rohmaterialien bzw. Werkstücke spannen. Die Spannweiten des TITAN 2 hängen von der Positionierung der Grippeinsätze bzw. des Universal Grippsets auf den Backensystemen ab. Dabei spielt es nahezu keine Rolle, welche Geometrie Sie spannen wollen. Die Verstellmöglichkeiten unserer Grippeinsätze bzw. unseres Universal Grippsets lassen vielfältige Spannmöglichkeiten zu.



Technische Details finden Sie auf www.allmatic.de

TITAN 2 K-M-L/160

NIEDERZUG-SPANNUNG

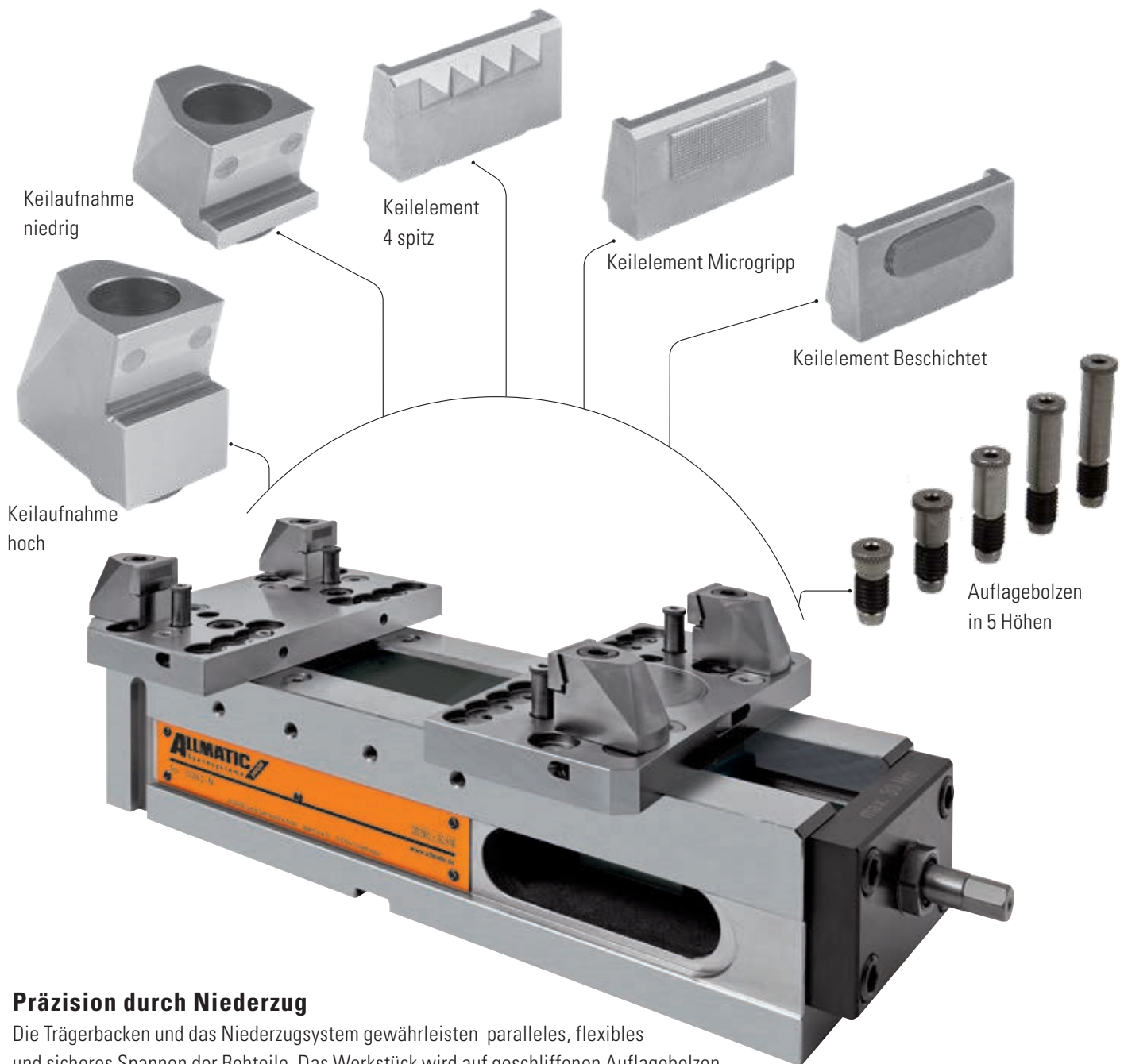

Präzision durch Niederzug

Die Trägerbacken und das Niederzugsystem gewährleisten paralleles, flexibles und sicheres Spannen der Rohteile. Das Werkstück wird auf geschliffenen Auflagebolzen positioniert, welche die Verbindung zur Führungsbahn herstellen. Dadurch wird die Parallelität zur Führungsbahn bzw. zum Maschinentisch auf das Werkstück übertragen. Dieses Prinzip vermeidet Vibrationen weitestgehend und erreicht so höchste Genauigkeit. Dadurch erzielen Oberflächen eine bessere Qualität und Standzeiten von Werkzeugen werden erhöht.



TITAN 2 K-M-L

5-SEITEN BACKE

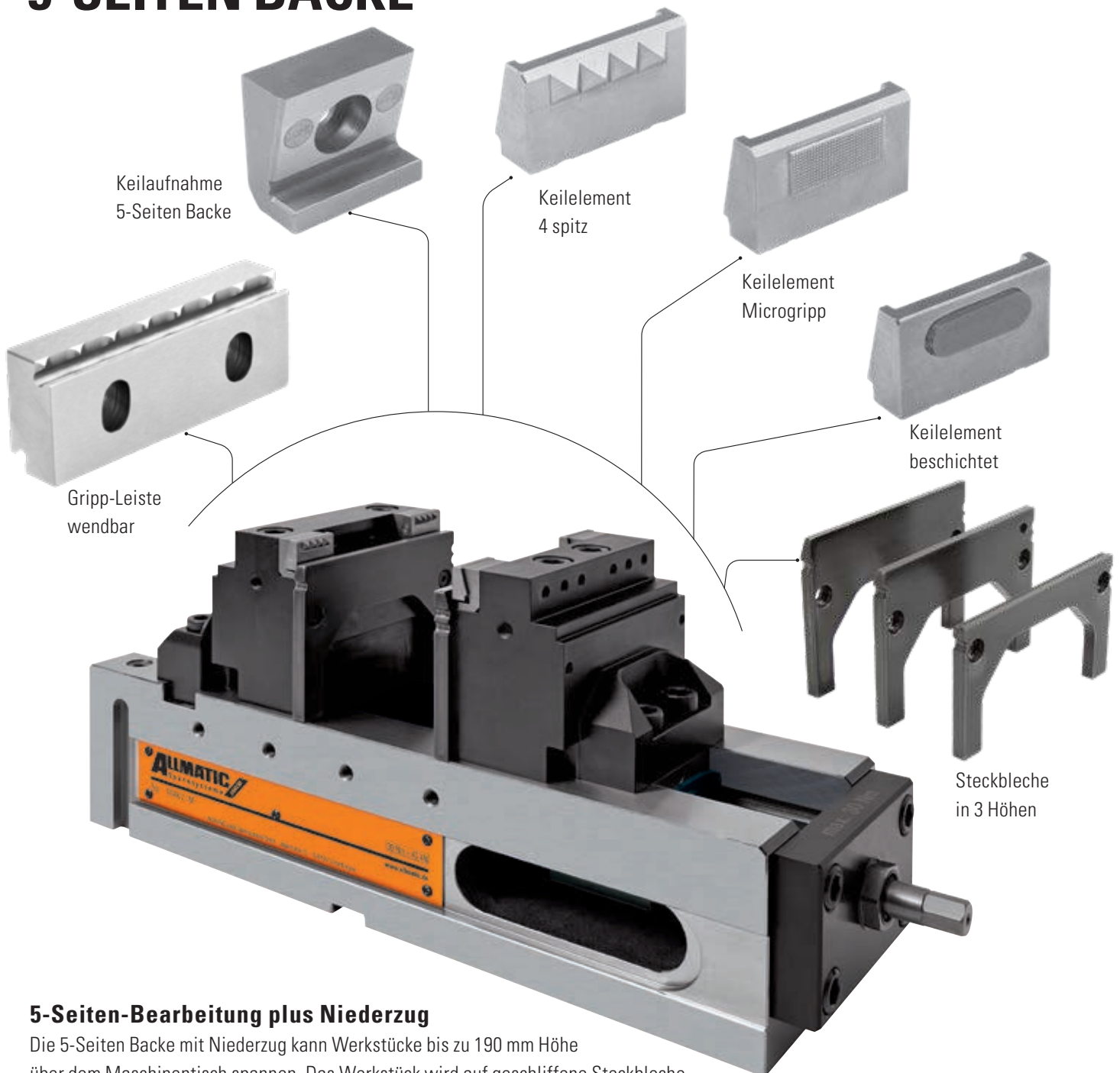

5-Seiten-Bearbeitung plus Niederzug

Die 5-Seiten Backe mit Niederzug kann Werkstücke bis zu 190 mm Höhe über dem Maschinentisch spannen. Das Werkstück wird auf geschliffene Steckbleche positioniert, welche die Verbindung zur Führungsbahn herstellen. Dadurch wird die Parallelität zur Führungsbahn bzw. zum Maschinentisch auf das Werkstück übertragen. Dieses Prinzip vermeidet Vibrationen weitestgehend und erreicht so höchste Genauigkeit. Dadurch erzielen Oberflächen eine bessere Qualität und Standzeiten von Werkzeugen werden erhöht. Besonderer Vorzug der 5-Seiten-Backe ist die Zugänglichkeit mit kurzen Werkzeugen.



TELECENTRIC 70 K-M

5-ACHS-ZENTRISCHSPANNER

TeleCentric, der Zentrischspanner für die 5-Seiten-Bearbeitung. Durch die Bauform und die zentrierende Teleskopspindel bleiben die Störkonturen unabhängig von der Spannweite. Eine hervorragende Zugänglichkeit von allen Seiten ist garantiert. Das serienmäßige Backenschnellwechselsystem senkt Rüstzeiten und erhöht die Flexibilität.



70 K: 6921548000055

70 M: 6921548000155

Einsatzbereich:

- Optimal für den Einsatz auf 5-Achs-Bearbeitungszentren
- Konventionelles Spannen und Gripp-Spannen möglich

Produktmerkmale:

- Teleskopspindel: Störkontur bleibt unverändert
- Zentrisch: einfache Programmierung ohne Nullpunktverschiebung
- Aufmaß des Materials wird symmetrisch verteilt
- Zugänglichkeit zum Werkstückes ist unabhängig von der Spannweite
- Symmetrische Bauform: Werkstück bleibt mittig und parallel
- Auflagenhöhe des Werkstückes: 192 mm
- Backenschnellwechselsystem: werkzeugloser Backenwechsel durch Schnellverschluss binnen 10 Sekunden pro Backenpaar
- Backen wendbar: für min./max. Spannweiten mit einem Backenpaar
- Konstante Spannkraft mittels wartungsarmer Teleskopspindel
- Serienmäßig mit Aufnahmebohrungen für Nullpunktspannsysteme Stichmaß 200mm
- Integrierter Skalerring zur Feinjustierung der Zentrums Lage
- Geringes Gewicht (ohne Backen): K=17,5 kg / M=19,5 kg
- Spannkraft 30 kN bei 45 Nm linear
- Bedienung mit Drehmomentschlüssel

KONVENTIONELLE SPANNUNG



Stufenbacke b38
HM beschichtet

Stufenbacke b70
HM beschichtet

Stufenbacke b100
HM beschichtet

Prismenbacke b70
Horizontal Ø12 - Ø40
Vertikal Ø19 - Ø74

Weiche Backe b120

Konventionelles Spannen

Bei konventioneller Spannung werden parallele, vorbearbeitete oder ebene Werkstücke bzw. Materialien gespannt. In der Regel wird die konventionelle Spannung für den zweiten Spannvorgang oder bei Werkstücken mit Parallelitätsfehler bis 0,05 mm genutzt.

GRIPP-SPANNUNG

GRIPP-Spannung

Bei der GRIPP-Spannung werden unbearbeitete, nicht parallele Werkstücke bzw. Rohmaterialien gespannt.

Werkstück vorgefräst:

- Festigkeit bis 1000 N/mm²

Rohmaterialien:

- Festigkeit bis 550 N/mm²
- Parallelitätsfehler bis 0,3 mm



Technische Details finden Sie auf www.allmatic.de

CENTRO GRIPP- MIT ZÄHNEN INS ZENTRUM!

Der CENTRO GRIPP überzeugt durch seine extreme Genauigkeit und Langlebigkeit. Sowohl bei der konventionellen als auch bei der Rohteilspannung ist das Werkstück immer mittig gespannt. Ideal einsetzbar für die 5-Seiten-Bearbeitung.



Einsatzbereich:

- Horizontal einsetzbar
- Optimal für den Einsatz auf 5-Achs-Bearbeitungszentren durch seine kompakte Bauweise
- Je nach Spannbacken können vorgefertigte Werkstücke sowie auch Rohteile gespannt werden

Produktmerkmale:

- Die Mitte des Spanners ist einstellbar. Die Position des Werkstücks bleibt innerhalb enger Grenzen erhalten
- Wiederholgenauigkeit $\pm 1/100$ mm bei rechtwinkligem Werkstück
- Prägen und Spannen findet in einem Arbeitsgang statt
- Bedienung mit Drehmomentschlüssel
- Serienmäßig mit Aufnahmebohrungen für Nullpunktspannsysteme Stichmaß 200

KONVENTIONELLE SPANNUNG

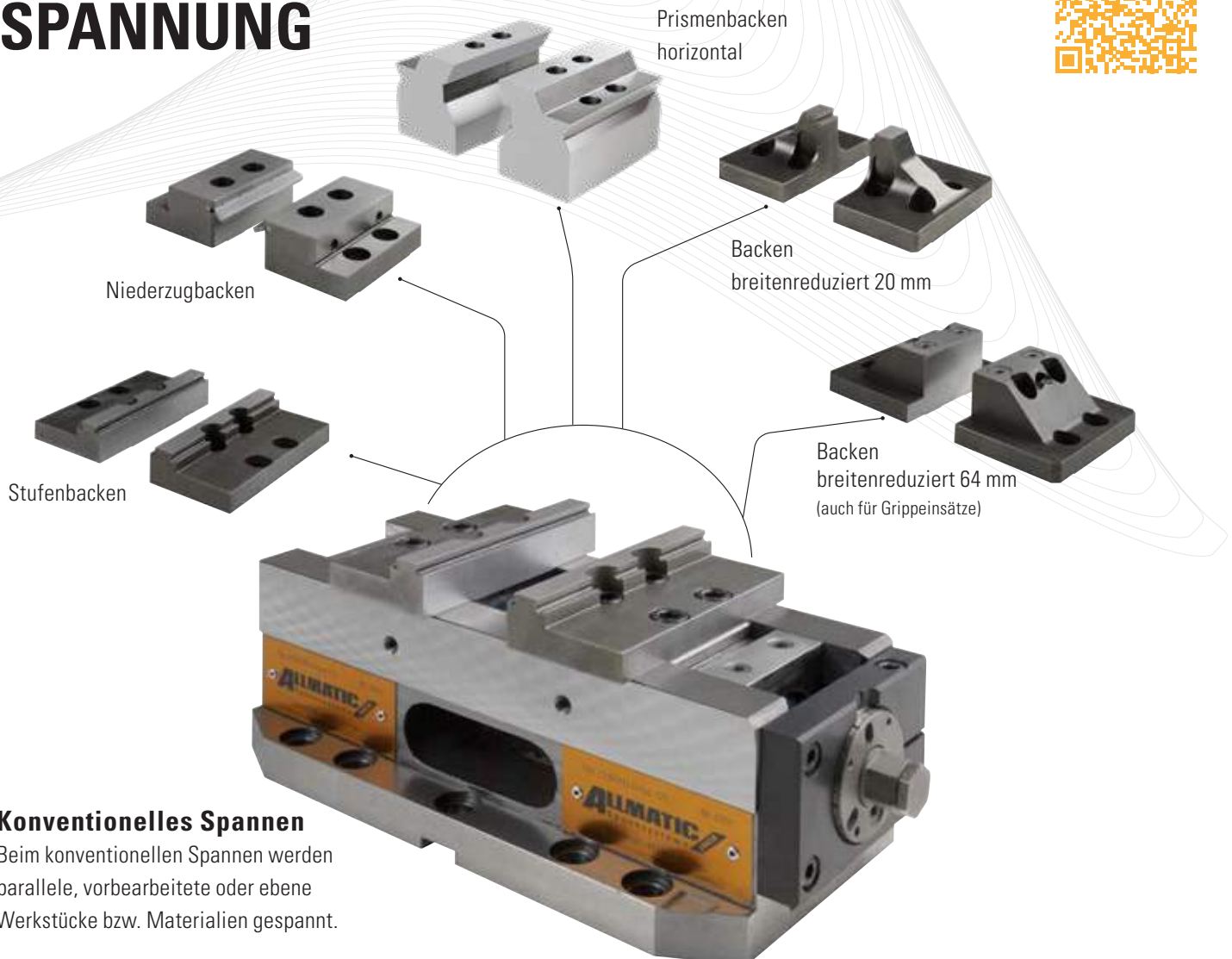

Konventionelles Spannen

Beim konventionellen Spannen werden parallele, vorgefertigte oder ebene Werkstücke bzw. Materialien gespannt.

GRIPP-SPANNUNG

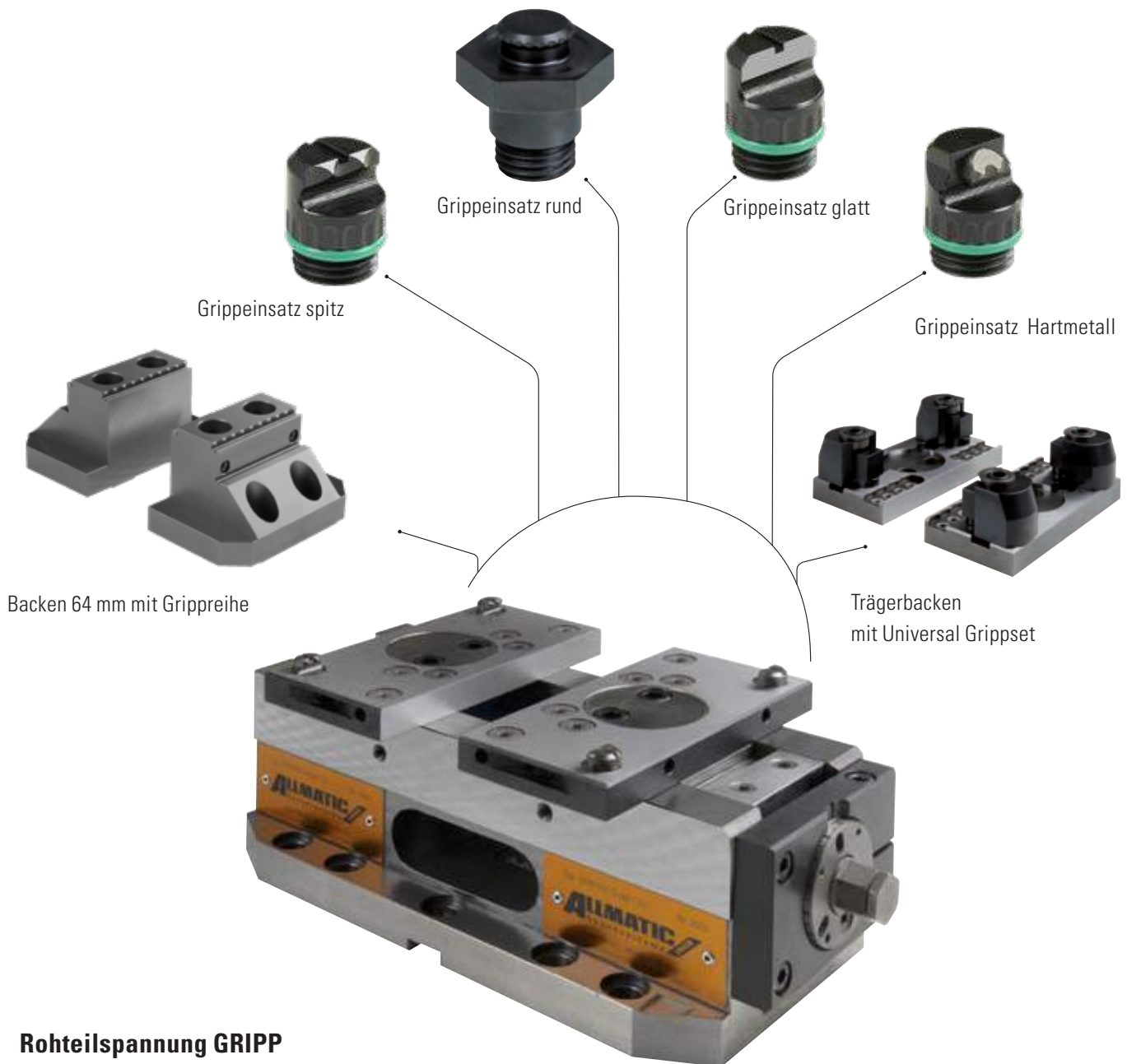

Rohteilspannung GRIPP

Mit den vielseitigen Backensystemen können

Sie sicher und schnell unbearbeitete, auch nicht parallele Rohmaterialien

bzw. Werkstücke verschiedenster Formen spannen. Die Spannweiten des CENTRO GRIPP hängen von der

Positionierung der Grippeinsätze bzw. des Universal Gripsets auf den Backensystemen ab. Dabei spielt es nahezu keine Rolle, welche Geometrie Sie spannen wollen. Die Verstellmöglichkeiten unserer Grippeinsätze bzw. unseres Universal Gripsets lassen vielfältigste Spannmöglichkeiten zu.

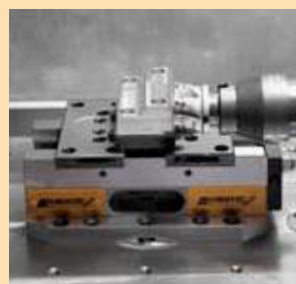

Technische Details finden Sie auf www.allmatic.de

T-REX

VORSICHT, BISSIG!

Seine kompakte Größe und die spitzen „Zähne“ seiner Gripper graben sich in Ihr Werkstück und machen den T-REX zu einem unverzichtbaren Spannmittel im Bereich der Rohteilspannung bei der 5-Seiten-Bearbeitung.



Einsatzbereich:

- Horizontal einsetzbar
- Optimal für den Einsatz auf 5-Achs-Bearbeitungszentren durch seine kompakte Bauweise
- Je nach Spannbacken können vorbearbeitete Werkstücke sowie auch Rohteile gespannt werden

Produktmerkmale:

- Prägen und Spannen findet in einem Arbeitsgang statt
- Optimale Zugänglichkeit für 5-Seiten-Bearbeitung durch kompakten Grundkörper bei gleichzeitig großer Spannweite
- Bedienung mit Drehmomentschlüssel
- Serienmäßig mit Aufnahmebohrungen für Nullpunktspannsystem Stichmaß 200

KONVENTIONELLE SPANNUNG

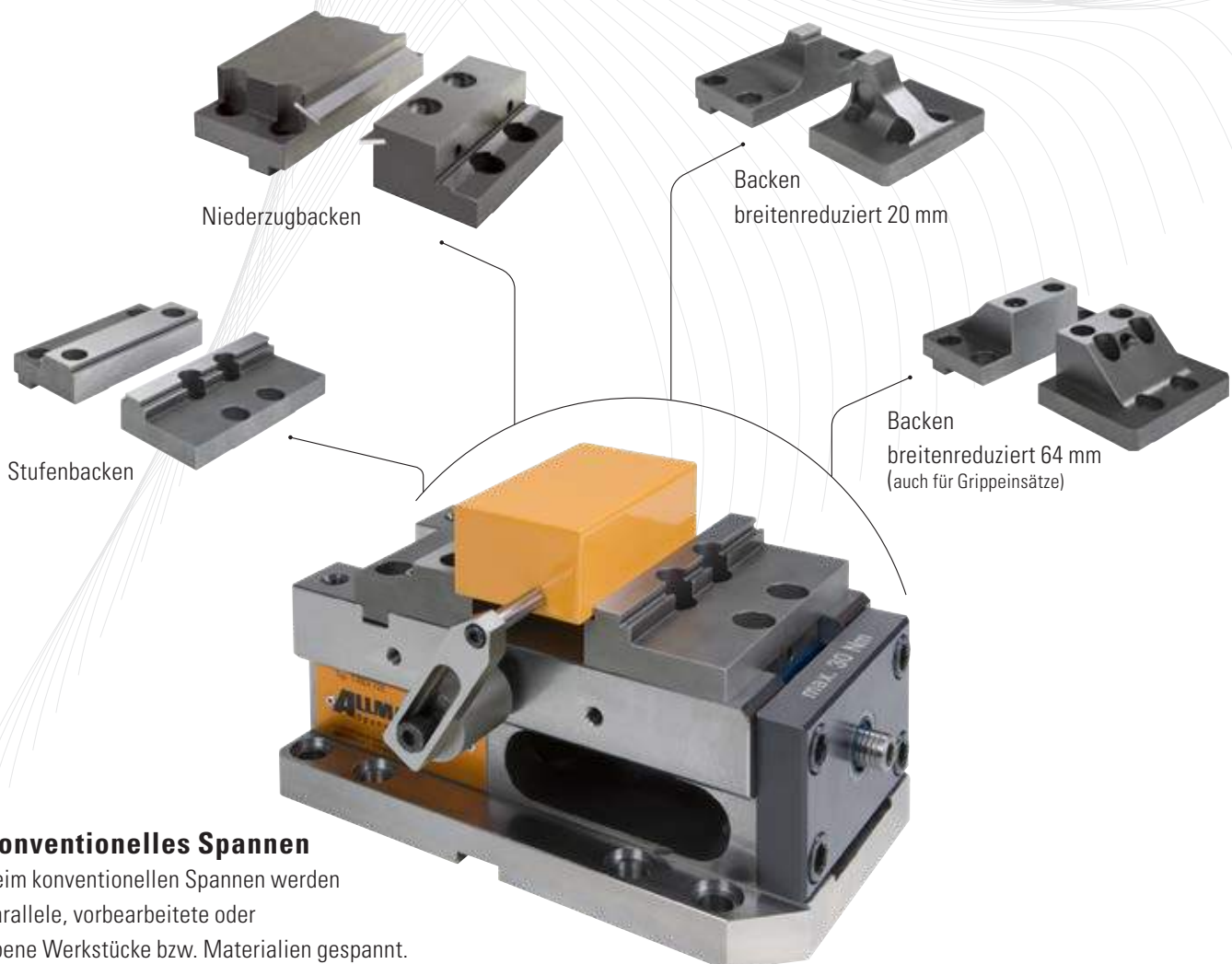

Konventionelles Spannen

Beim konventionellen Spannen werden parallele, vorbearbeitete oder ebene Werkstücke bzw. Materialien gespannt.

GRIPP-SPANNUNG

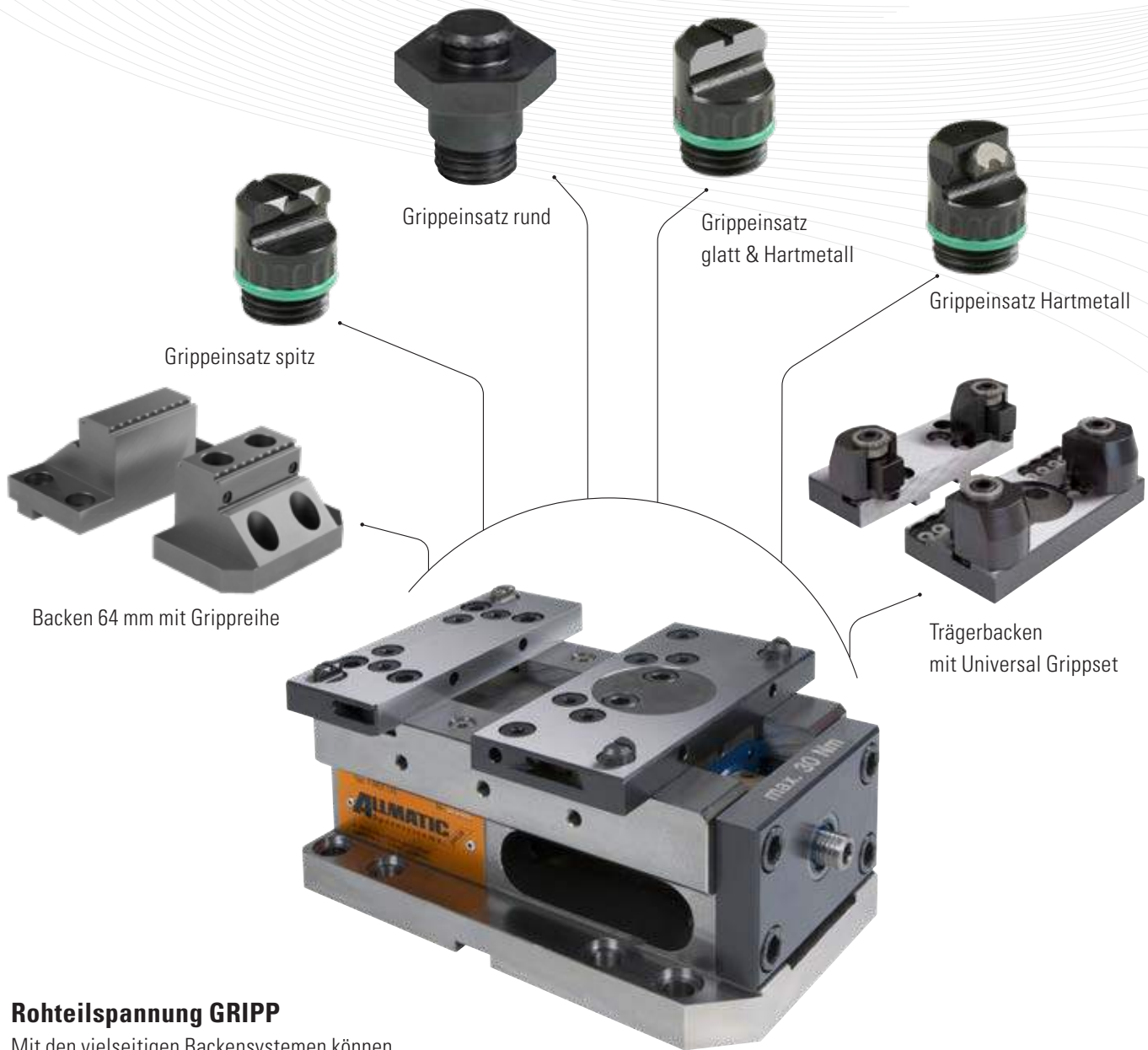

Rohteilspannung GRIPP

Mit den vielseitigen Backensystemen können Sie sicher und schnell unbearbeitete, nicht parallele Rohmaterialien bzw. Werkstücke verschiedenster Geometrien spannen. Die Spannweiten des T-REX hängen von der Positionierung der Grippeinsätze bzw. des Universal Gripsets auf den Backensystemen ab. Dabei spielt es keine Rolle, welche Geometrie Sie spannen wollen. Die Verstellmöglichkeiten unserer Grippeinsätze bzw. unseres Universal Gripsets lassen vielfältigste Spannmöglichkeiten zu.



Technische Details finden Sie auf www.allmatic.de

TITAN SC 125- SCHNELLIGKEIT GARANTIIERT

Der TITAN SC 125 ist der Einstieg in die Gripptechnologie. Konzipiert für schnelles Bearbeiten vom Rohteil zum Fertigprodukt. Er ist gleichermaßen für die Gripp-Spannung in der ersten Aufspannung als auch für konventionelles Spannen in der zweiten Aufspannung ohne Umrüstung einsetzbar.

Einsatzbereich:

- Der klassische Universalspanner
- Konventionelles Spannen und Gripp-Spannen möglich

Produktmerkmale:

- 1. und 2. Aufspannung ohne Backenumbau möglich
- Backen der Produktreihe LC / TC 125 und NC8 können verwendet werden
- Spannen von Rohteilen und Sägeschnitten (Werkstoffe bis ca. 1000 N/mm²) durch einschraubbare Grippeinsätze (1. Aufspannung)
- Da die bewegliche Backe keinen Pendelausgleich hat, ist sie geeignet für rechteckige Werkstücke (Sägeschnitte) // $\leq 0,5$ (Parallelität kleiner gleich 0,5 mm) bzw. zylindrische Werkstücke $\varnothing \leq 0,5$ (Rundheit kleiner gleich 0,5 mm)
- Bedienung mit Drehmomentschlüssel
- Serienmäßig mit Aufnahmebohrungen für Nullpunktspannsystem Stichmaß 200mm

KONVENTIONELLE SPANNUNG



Konventionelles Spannen

Beim konventionellen Spannen werden parallele, vorbearbeitete oder ebene Werkstücke bzw. Materialien gespannt.

GRIPP-SPANNUNG



Rohteilspannung GRIPP

Mit den vielseitigen Backensystemen können Sie sicher und schnell unbearbeitete, nicht parallele Rohmaterialien bzw. Werkstücke verschiedenster Geometrien spannen. Die Spannweiten des TITAN SC 125 hängen von der Positionierung der Grippeinsätze bzw. des Universal Grippsets auf den Backensystemen ab. Dabei spielt es nahezu keine Rolle, welche Geometrie Sie spannen wollen. Die Verstellmöglichkeiten unserer Grippeinsätze bzw. unseres Universal Grippsets lassen vielfältigste Spannmöglichkeiten zu.



Technische Details finden Sie auf www.allmatic.de

DUO PLUS 125

FLEXIBILITÄT PUR!

Der DUO Plus 125 ist robust, langlebig und eröffnet komplett neue Möglichkeiten in der Spanntechnik mit der möglichen Kombination Rohteil und konventioneller Spannung
-> schnellstmöglich vom Rohteil zum Fertigteil auf einem Spanner



Einsatzbereich:

- Horizontal einsetzbar
- geeignet für konventionelle Spannung sowie für Gripp-Spannung oder einer Kombination aus beidem

Produktmerkmale:

- Prägen und Spannen findet in einem Arbeitsgang statt
- Spannweitenverstellung zum Einspannen von zwei Werkstücken unterschiedlicher Größe
- Reproduzierbare Spannkraft ermöglichen eine hohe Wiederholgenauigkeit der Werkstückposition

KONVENTIONELLE SPANNUNG

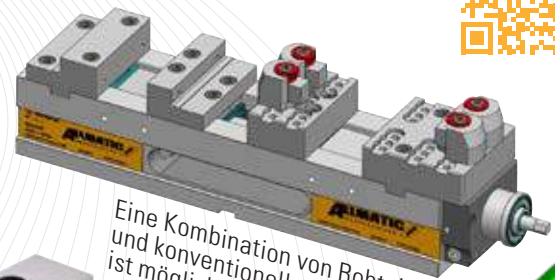

Eine Kombination von Rohteil- und konventioneller Spannung ist möglich!

Adapterbacken

Stufenbacken

Pendelbacke mobil



Konventionelles Spannen

Beim konventionellen Spannen werden parallele, vorbereitete oder ebene Werkstücke bzw. Materialien gespannt.

GRIPP-SPANNUNG

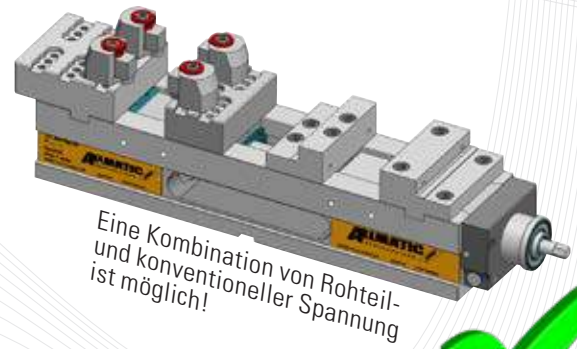
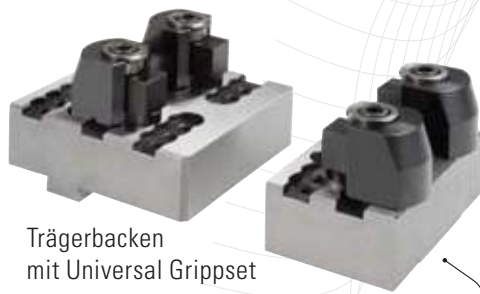

Rohteilspannung GRIPP

Mit den vielseitigen Backensystemen können Sie sicher und schnell unbearbeitete, parallele Rohmaterialien bzw. Werkstücke spannen. Die Spannweiten des DUO PLUS 125 hängen von der Positionierung des Universal Grippsets auf den Trägerbacken ab.



Technische Details finden Sie auf www.allmatic.de

NC8 FUSION

Der NC8 verbindet die Eigenschaften der Versionen LC + TC zu einem einheitlichen und vor allem kompakten Spannsystem, welches noch zusätzlich verbesserte Features zum Preis von einem LC bietet.

LC → FUSION ← TC



Werkzeuglose Krafteinstellung
KOMFORT - ZEIT



Nullpunktbohrungen
**FÜR IHR
NULLPUNKT-
SPANNSYSTEM**



QR - Code
**INDUSTRIE 4.0
SERVICE - WARTUNG**

TC-Eigenschaften
zum LC-Preis
ab 1.950,- €

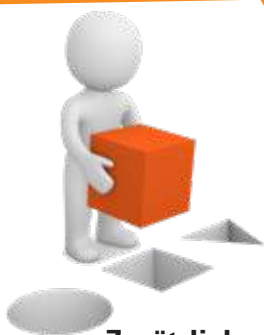

Zusätzlich
seitlich geschliffen
GENAUIGKEIT



Vielfältige Produktfamilie

NC8 - 90
NC8 - 125 M
NC8 - 125 L
NC8 - 160
NC8 - 200
NC8 - 200 ^{Heavy Duty}



Volle Kompatibilität zu LC/TC
-> Programmieraufwand 0
SICHERHEIT

NC8

DER IDEALE BEGLEITER IN DER TÄGLICHEN BEARBEITUNG

Der NC8 ist allseitig einsetzbar. Dadurch lässt er eine Vielzahl von Aufspannungen zu und ist ein idealer Begleiter in der täglichen Bearbeitung.

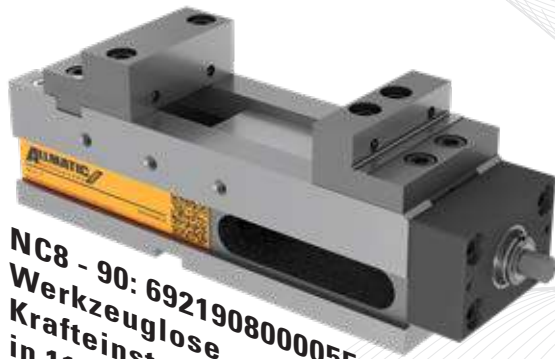

NC8 - 90: 6921908000055
Werkzeuglose
Krafteinstellung
in 11 Stufen



NC8 - 125M: 6921918000055
Werkzeuglose
Krafteinstellung
in 4 Stufen



NC8 - 125 L: 6921918010055
Werkzeuglose
Krafteinstellung
in 4 Stufen



Einsatzbereich:

- Optimal für den Einsatz auf 3- und 4-Achs-Bearbeitungszentren
- Für konventionelles Spannen

Produktmerkmale NC8:

- Werkzeuglose Krafteinstellung mit mechanischem Anschlag für sichere Bedienung
- Konstante, reproduzierbare Spannkraft mittels mechanischem Kraftverstärker
- Bewährte wartungsarme und gekapselte Hochdruckspindel, dadurch minimierter Reinigungsaufwand
- Grundkörper aus GJS-60
- Führungsbahn induktivgehärtet und geschliffen
- Richtnuten in der Sohlfläche
- Serienmäßig mit Aufnahmebohrungen $\varnothing 25H6 M10$ für Nullpunktspannsysteme; Stichmaß $200\text{mm} \pm 0,01\text{mm}$ bei NC8 - 90 und NC8 -125 M
- Ebenheit des Grundkörper $0,01\text{mm}$
- Höhe des Grundkörper geschliffen $-0,02\text{mm}$
- Breite des Grundkörper geschliffen $-0,05\text{mm}$, dadurch seitlich einsetzbar
- Verlängerbar durch Spannweitenvergrößerung bei NC8 - 125 M / NC8 - 125 L / NC8 - 160 und NC8 - 200
- Schnellwechselsystem für Vorsatzbacken und Stufenleisten
- Backen wendbar: für min./ max. Spannweiten mit einem Backenpaar
- Fixbacke, einfache Programmierung durch gleichbleibenden Nullpunkt
- Schließen und Öffnen des kompletten Spannbereichs inklusive Spannvorgang mit einer Handkurbel
- Gesamtlänge ist unabhängig von der Werkstückgröße
- Abmessungen NC8 identisch wie bei LC/TC
- Backenschnittstelle kompatibel zu LC/TC
- Gewinde für seitliche Werkstückanschlüsse M8
- Anschlussgewinde für Winkeltrieb
- Individueller QR-Code für schnellen Zugriff auf technische Informationen, Zubehör, Ersatzteile und Reparaturpreise

NC8

DER IDEALE BEGLEITER IN DER TÄGLICHEN BEARBEITUNG

Die Schraubstöcke der ALLMATIC NC8 - Baureihe zeichnen sich durch ihre Einfachheit und Zuverlässigkeit.



NC8 - 160: 6921928000055
Werkzeuglose
Krafteinstellung
in 4 Stufen

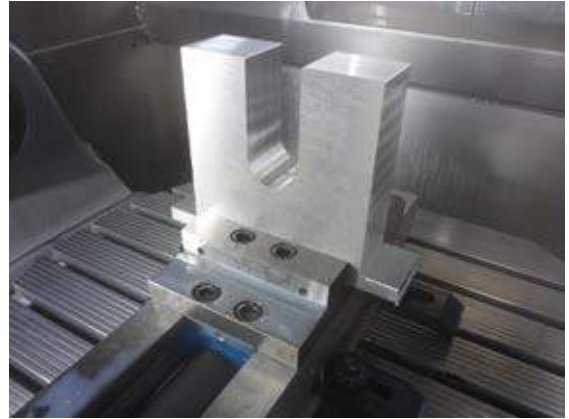

„Die werkzeuglose Spannkrafteinstellung funktioniert tadellos“

Jürgen Meschenmoser

Fertigungsleiter der

Fa. MTS - Müller Technical Support aus
Kaufbeuren



NC8 - 200: 6921928010055
Werkzeuglose
Krafteinstellung
in 4 Stufen



**Volle Kompatibilität zu LC/TC
-> Programmieraufwand 0**

Bild wurde uns zur Verfügung gestellt von

Marius Moll

Fertigungsleiter der

Fa. MLB Industrial Services GmbH aus
Bobingen



**NC8 - 200 Heavy Duty:
6921938000055**
Werkzeuglose
Krafteinstellung
in 4 Stufen



Technische Details finden Sie auf www.allmatic.de

KONVENTIONELLE SPANNUNG

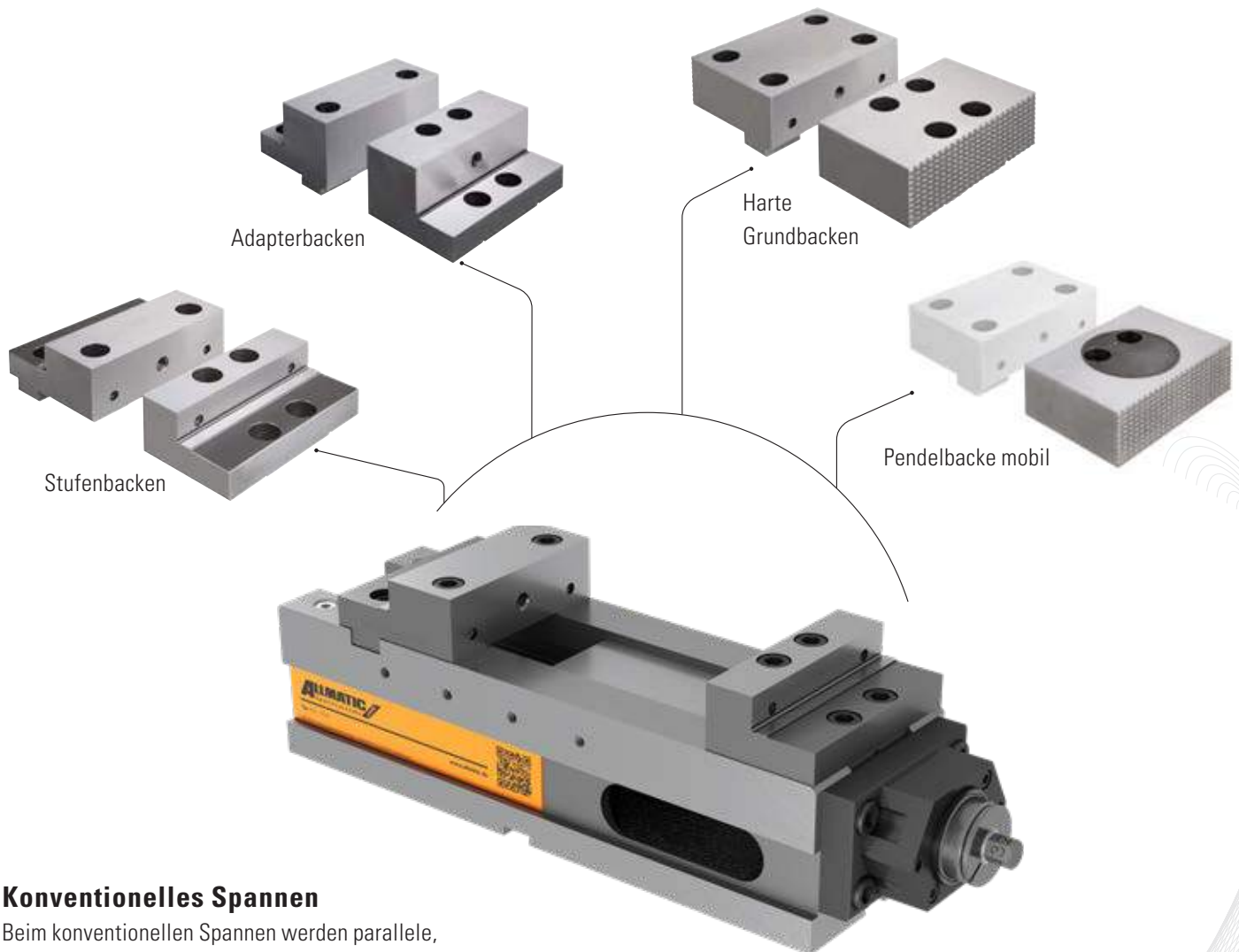

Konventionelles Spannen

Beim konventionellen Spannen werden parallele, vorgefertigte oder ebene Werkstücke bzw. Materialien gespannt.

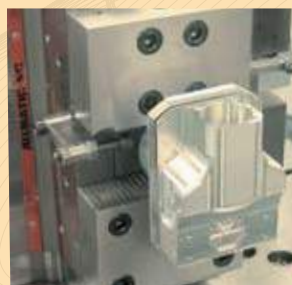

Technische Details finden Sie auf www.allmatic.de

DUO 90

DOPPELT SO SCHNELL!

Für Kleinserien ist der DUO 90 die ideale Lösung Ihre Werkstücke schnellstmöglich zu bearbeiten.
Dank der DUO-Spannung halbieren Sie Ihre Rüstzeit.



Einsatzbereich:

- Horizontal einsetzbar
- Zusätzlich auch seitlich einsetzbar

Produktmerkmale:

- Höchste Genauigkeit für Ihre Werkstückbearbeitung
- Voreinstellbare, reproduzierbare Spannkraft in 6 Stufen.
Mit 1 Umdrehung kann die max. Spannkraft erreicht werden
- Zum Spannen von 2 gleichen Teilen (Maßdifferenzen bis zu ± 3 mm werden ausgeglichen)

KONVENTIONELLE SPANNUNG



Stufenbacken

Stufenleisten
Click (Paar)



Pendelbacke mobil

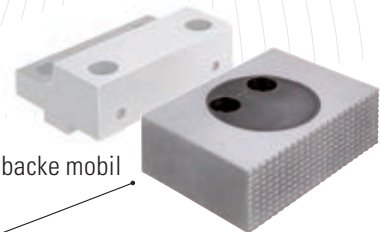

Konventionelles Spannen

Beim konventionellen Spannen werden parallele, vorgefertigte oder ebene Werkstücke bzw. Materialien gespannt.

Technische Details finden Sie auf www.allmatic.de

HD EXTREM STARK UND ZUVERLÄSSIG

Seit mehr als 40 Jahren steht der HD für höchste Zuverlässigkeit. Dank seiner äußerst robusten Bauweise ist er eine „Lifetime“-Investition



100: 6921011000055
125: 6921021000055
160: 6921031000055

Einsatzbereich:

- Geeignet für schwere Zerspanung, Einzelstücke und Kleinserien
- Bauartbedingt vorzugsweise auf konventionellen Fräsmaschinen einsetzbar

Produktmerkmale :

- Spannkraftvoreinstellung, 2 bis 4 Stufen, ermöglicht ein Voreinstellen und Reproduzieren der Spannkräfte (Typ 100 – 2 Stufen; Typ 125, 160 – 4 Stufen)
- Unser seit Jahren bewährter HD Spanner ermöglicht ein störungsfreies Arbeiten mit hoher Spannkraft und Langzeitsicherheit

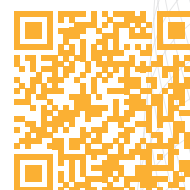

KONVENTIONELLE SPANNUNG

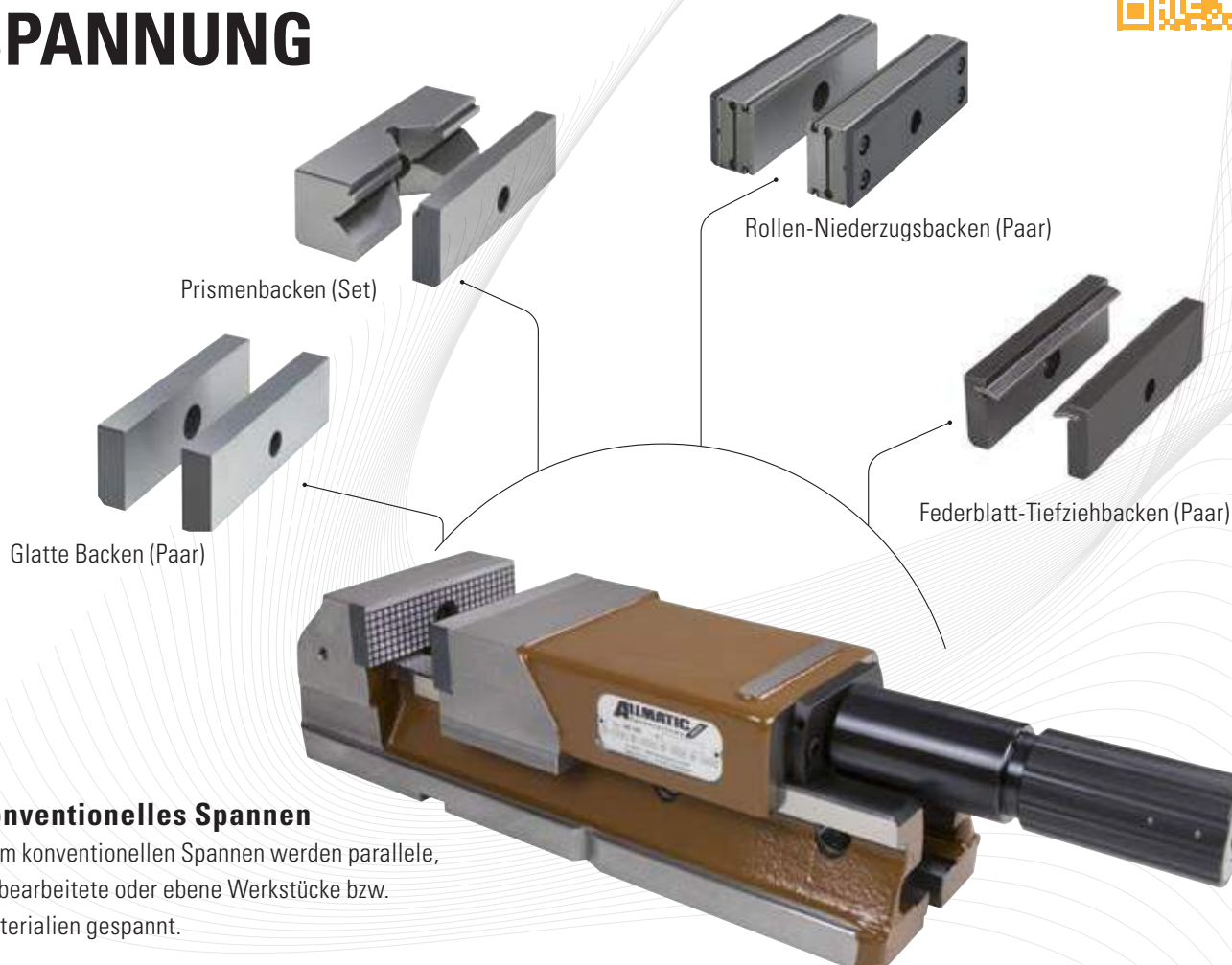

Konventionelles Spannen

Beim konventionellen Spannen werden parallele, vorgefertigte oder ebene Werkstücke bzw. Materialien gespannt.

Technische Details finden Sie auf www.allmatic.de

HYDRO AUTOMATISIERBARES SPANNEN

Flexibel, genau und sehr leicht zu bedienen – das sind die hydraulischen Spanner von ALLMATIC. Besonders geeignet für Betriebe, die in Serienfertigung arbeiten.

LC - HYDRAULISCH



90: 6921678000655
125: 6921688000655
160: 6921708000655

Einsatzbereich:

- Horizontal einsetzbar
- Zur Automatisierung von Bearbeitungszentren – besonders für Serienfertigung geeignet

Produktmerkmale:

- Die Spannkrafterzeugung erfolgt über den Hydraulikdruck eines Hydro-Aggregats (Es wird eine externe Hydraulikeinheit benötigt, um den Schraubstock zu betätigen)
- Der hydraulische Spannhub wird aufgrund sicherheitstechnischer Vorschriften auf max. 4,5 mm begrenzt
- Die stufenlose Spannkrafteinstellung erfolgt durch Regulierung des Hydraulikdrucks am Hydro-Aggregat, die Grobeinstellung des Spannbereichs erfolgt über die Trapezgewindestindel mit Handkurbel

KONVENTIONELLE SPANNUNG

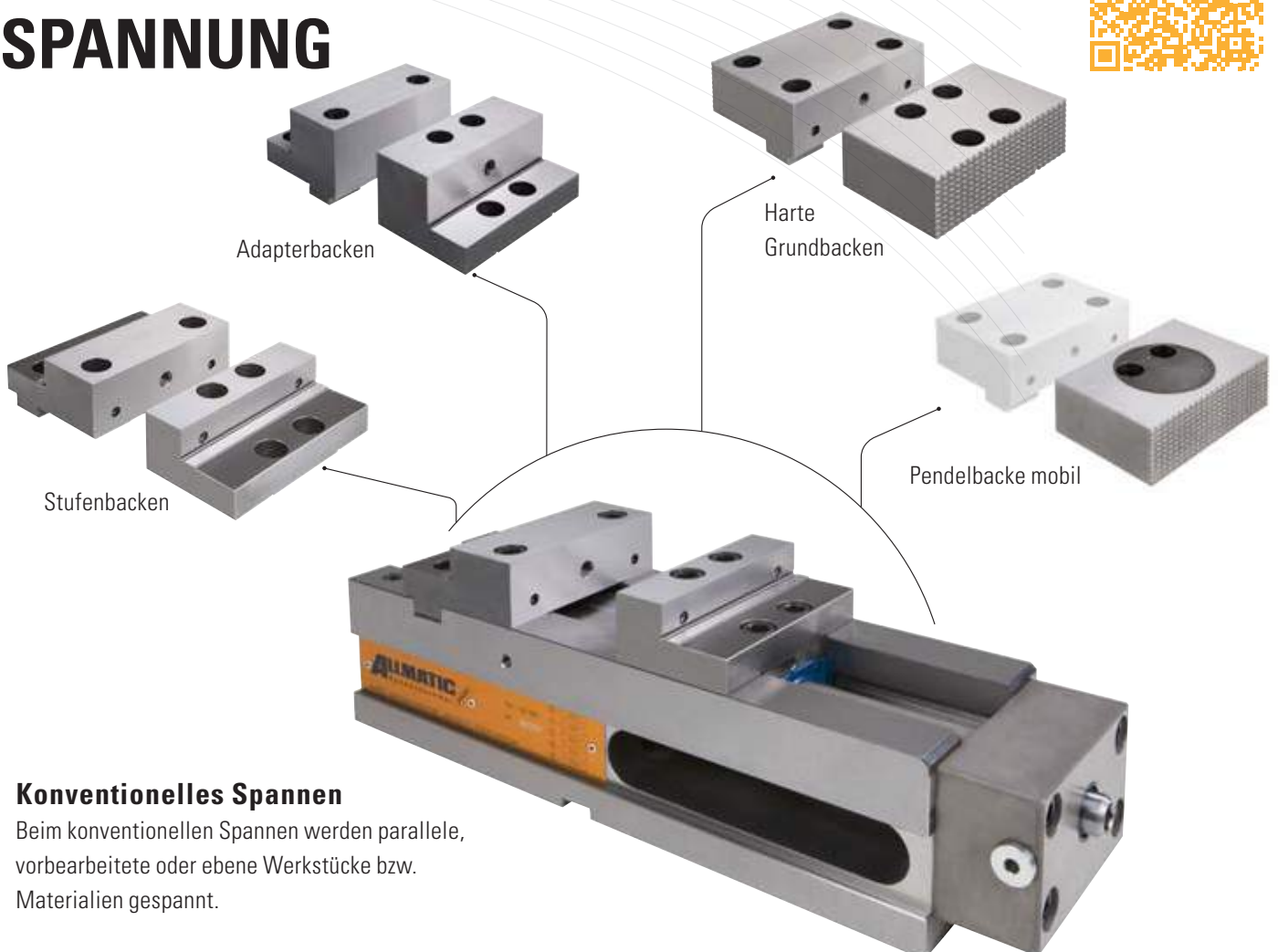

Konventionelles Spannen

Beim konventionellen Spannen werden parallele, vorgefertigte oder ebene Werkstücke bzw. Materialien gespannt.

Technische Details finden Sie auf www.allmatic.de

KUNDENSERVICE – UNSERE SPEZIALISTEN SIND FÜR SIE DA



Herr Guggenmoos, Vertrieb



Herr Orban, Fertigungssteuerung



Frau Guggenmoos, Vertriebsinnendienst

Informationen per Telefon

+49 8377 929-0

Bestellung per Fax

+49 8377 929-380

Bestellung per E-Mail

order@allmatic.de

Unser Reparaturservice

+49 8377 929-358

Für Informationen zu Lieferzeiten und Preisen oder technischen Auskünften stehen wir Ihnen gerne persönlich von Montag bis Donnerstag 8.00 – 16.30 Uhr (Freitag bis 15.00 Uhr) zur Verfügung.

Unsere Reparaturabteilung erreichen Sie täglich von 8.00 – 15.00 Uhr.

Lieferung

Wir liefern Standardprodukte innerhalb der Bundesrepublik Deutschland CPT Frachtfrei.

Mindestbestellwert

Unser Mindestbestellwert beträgt 20,- €.

ALLMATIC Online: www.allmatic.de

Wechselnde Verkaufsaktionen, Neuheiten, reduzierte Produkte im Abverkauf und Servicezeichnungen für eine evtl. Ersatzteilbestellung. Das alles finden Sie auf unserer Homepage.

Reklamationen

Bei Falschbestellung berechnen wir 5 % Bearbeitungsgebühr vom Nettowarenwert, jedoch mindestens 25,- €. Die Rücknahmefrist beträgt drei Monate. In Sonderanfertigung hergestellte Produkte sind von einer Rückgabe oder einem Umtausch ausgeschlossen.

Weitere Informationen

Zusätzlich bieten wir Ihnen 3D-Daten, Prospektmaterial und Bedienungsanleitungen zum Download unter www.allmatic.de

AGB's

Unsere AGB's finden Sie unter www.allmatic.de



**Für eine nachhaltige Schonung unserer Ressourcen!
Für weitere technische Informationen folgen Sie dem QR-Code.
Unterstützen Sie ALLMATIC beim Umweltschutz!**

ALLMATIC-Jakob Spannsysteme GmbH
Jägermühle 10, 87647 Unterthingau, Deutschland
Telefon: +49 8377 929-0
Fax: +49 8377 929-380

E-mail: info@allmatic.de
www.allmatic.de
www.allmatic.ch